

Marken erlebbar machen. Kollaboration gestalten.

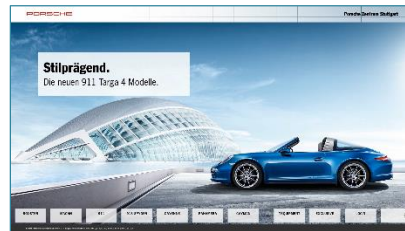

Oberflächenbeispiele

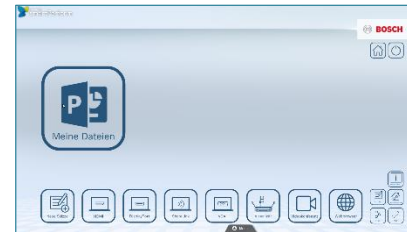

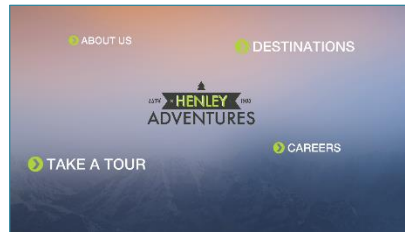
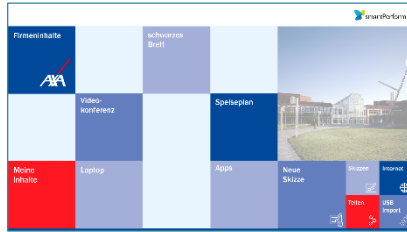

Für individuelle, erweiterbare Benutzeroberflächen

Mediengestalter erstellen und pflegen auf einfachste Weise individuelle Benutzeroberflächen für Präsentations- und Kollaborationsanwendungen mit der smartPerform Designer Edition.

Unterschiedliche Player Lizenzen für Stand-Alone- oder vernetzte Geräte garantieren den professionellen Betrieb und Service.





Für standardisierte Benutzeroberflächen

mit definierten Funktions- und Designmöglichkeiten für spezifische Anwendungsumgebungen.

Die smartPerform Applications werden von Displayherstellern, Distributoren und Fachpartnern in Produkt-Bundles eingesetzt (OEM) oder als Softwareprodukt für den Einsatz mit bereits vorhandener Technik vertrieben.

Ein Upgrade zu smartPerform Pro ist jederzeit möglich.

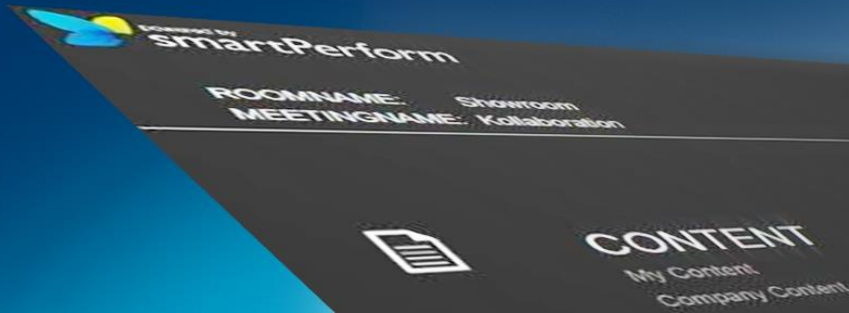

Teil einer Gesamtlösung

smartPerform Benutzeroberflächen werden abhängig von Bedarf und Anforderung des konkreten Einsatz- und Nutzungsszenarios vom Fachpartner zu einer smartPerform Pro Anwendung oder zu einer smartPerform Applications Anwendung zusammengestellt.

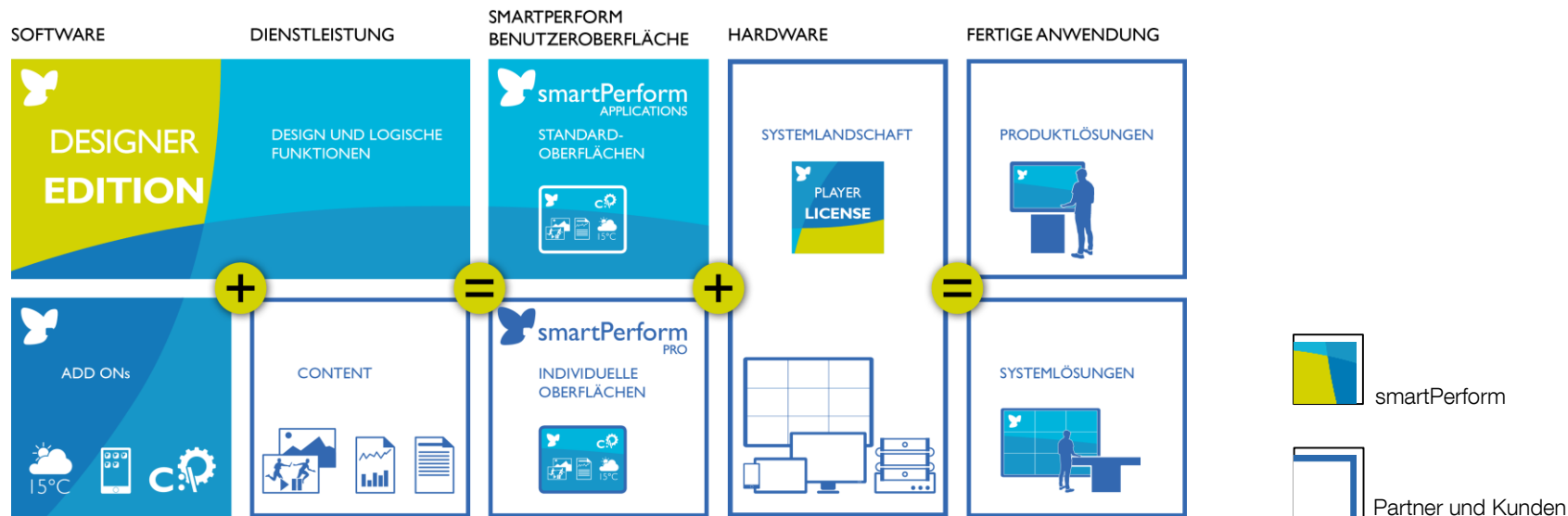

Übersicht der Produktgruppen



Das zentrale Kreativwerkzeug



Maßgeschneiderte Betriebslizenzen



Erweiterte Funktionen



Integration mobiler Geräte



Präsentation und Kollaboration
in einer Anwendung



Integration mobiler Geräte

Das zentrale Kreativwerkzeug



Das zentrale Kreativwerkzeug zur Erstellung aller Projekt- und Produktlösungen. Sortiment an Designelemente für die Erstellung des Oberflächendesigns, Inhaltsverwaltung und Funktionselemente zur Gestaltung von Steuerungs- Nutzungs- und Betriebsprozesse.

Vorteile:

- Standardwerkzeugbaukasten
- Kurze Entwicklungszyklen
- Vielseitig und leistungsstark
- Kostenfrei

Gestaltung und Pflege

smartPerform folgt dem „What You See Is What You Get“ Ansatz (WYSIWYG). Dabei zeigt die Oberfläche im CMS-Modus bereits das spätere Endergebnis an.

Alle üblichen Dateiformate werden direkt per Drag & Drop in die Präsentationsoberfläche integriert.

Die Aktualisierung der Inhalte erfolgt entweder über den Content Management Modus der Designer Edition oder ganz einfach über verlinkte Dateien oder Verzeichnisse.

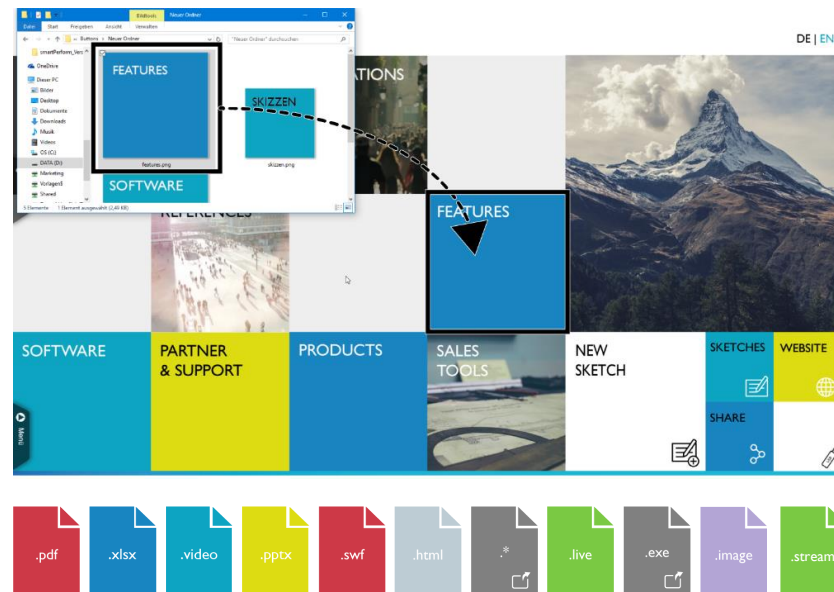

Smarte Funktionen

Für fortgeschrittene Anwendungen erlaubt ein integrierter, grafischer Logic Editor die Abbildung von Automatismen, Betriebs- und Serviceprozessen, Integration von Steuerungsfunktionen, Verknüpfung von Sensoren, Aktionen und Ausgabemedien – alles ohne Programmierkenntnisse.

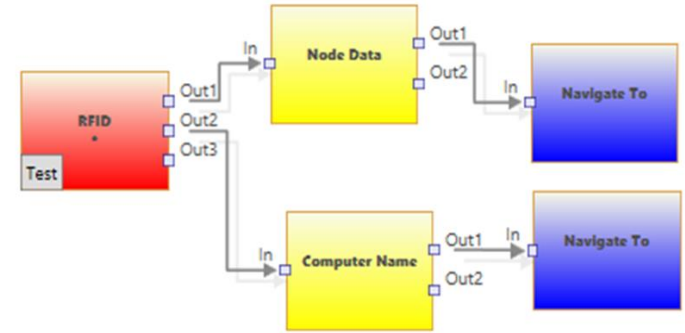

Maßgeschneiderte Betriebslizenzen



Die smartPerform Player Lizenzen sind die Betriebslizenzen für interaktive Touch Displays (Interactive Player) und passive Displays (Show Player) im Stand-Alone oder vernetzten Kioskbetrieb (Server/Deployment Engine).

Dabei besteht smartPerform aus nur einer ausführbaren Datei, deren Verwendungszweck, Funktionen und Laufzeit über einen Lizenzschlüssel definiert wird. Ohne Lizenzschlüssel entspricht der Funktionsumfang dem Kreativwerkzeug Designer Edition Advanced (Demolizenz).

Varianten:

- Interactive Player
- Show Player
- Server/Deployment Engine

Lizenzzyklus



Erweiterte Funktionen



Ein Sortiment an smartPerform Funktionsmodulen (Add Ons) in Form von Widgets, Plug-Ins oder Mobile Apps (iOS, Android), Web-Seiten ergänzen smartPerform Oberflächen mit individuellen Funktionen und Anwendungen. Diese werden dann über die Designer Edition (CMS) in smartPerform integriert. Zusätzlich können extern erstellte Anwendungen (XML, EXE usw.) integriert werden.

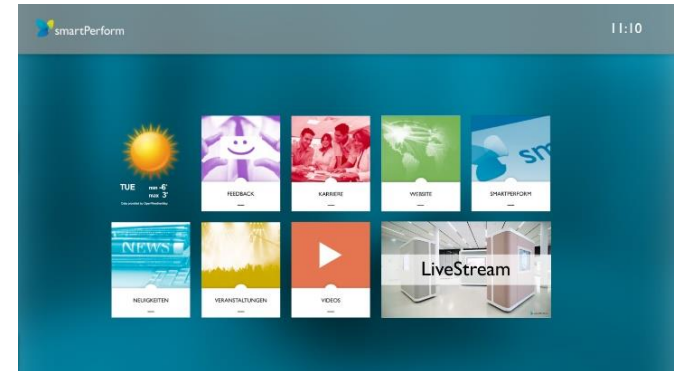
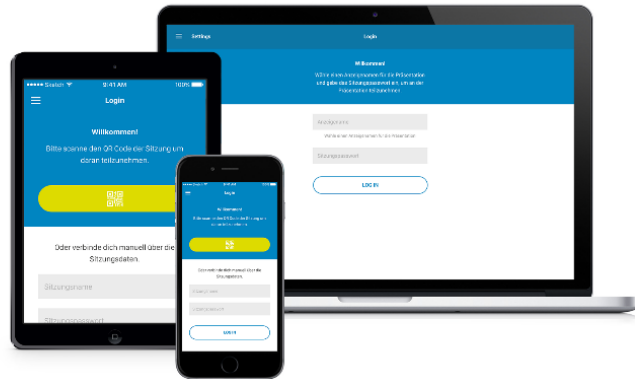

Flexibel, immer aktuell

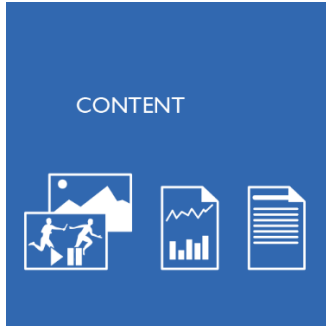

Grafiken, Texte, Mediadaten, Livequellen werden in ein Projekt eingebunden und können auf einfachste Weise von Agenturen, Marketing Mitarbeitern oder einem Endanwender aktualisiert werden.

Die Content-Aktualisierung erfolgt einfach im Drag & Drop und What-You-See-Is-What-You-Get Prinzip, oder später im Betrieb ad hoc über automatisierte Prozesse mit Zugriff auf synchronisierte Verzeichnisse.





Präsentation und Kollaboration in einer Anwendung

Die smartPerform Collaboration App für Windows Betriebssysteme verwandelt jeden interaktiven Touch-Bildschirm in ein intuitives Benutzererlebnis. Dabei vereint die App Management und Präsentationsfunktionen für alle Mediendateien und Livequellen in einer interaktiven Oberfläche. Arbeits- und Kreativfunktionen sowie ausgeklügelte Nutzungskonzepte bauen Technikhürden ab, steigern die Effizienz eines Meetings und minimieren Schulungsaufwendungen und Kosten bei Anwendern und Betreibern.



Teil einer Gesamtlösung



Als wesentlicher Teil einer Gesamtlösung wird die Playerlizenz mit der finalen smartPerform Oberfläche in einen Geräte- oder Systemverbund integriert. Bestandteile dieser Systemlandschaft sind z.B. Rechner, Bildschirme und Bildschirmflächen, Sensoren, AV/IT Infrastruktur, Gebäude/Räume, Arbeits- und Betriebsprozesse.

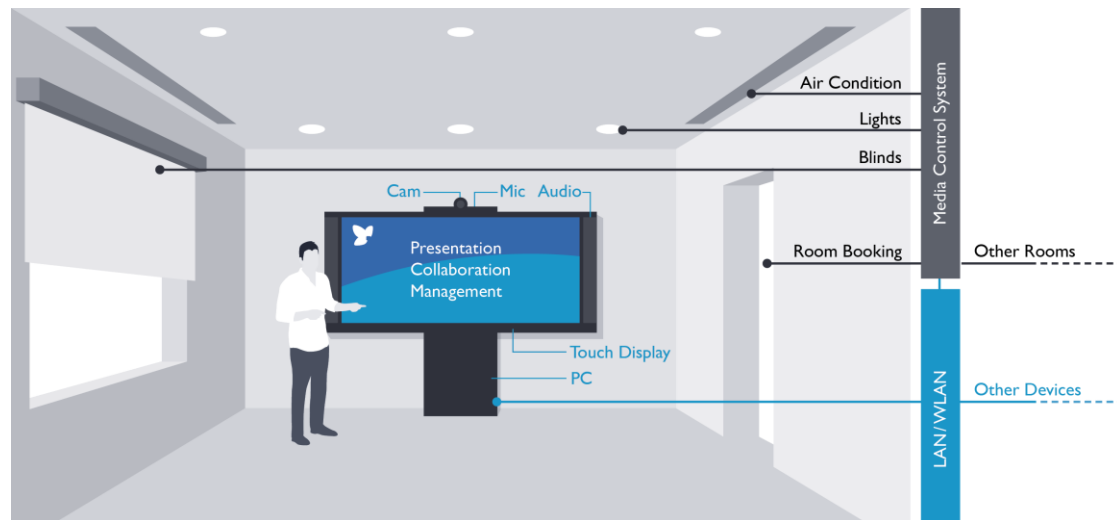

SYSTEMLÖSUNGEN



PRODUKTLÖSUNGEN



smartPerform Oberflächen werden abhängig von Bedarf und Anforderung des konkreten Einsatz und Nutzungsszenarios vom Fachpartner zu einer individuellen Projektlösung (smartPerform Pro) oder zu einem standardisierten Produkt-Bundle (smartPerform Applications) zusammen gestellt.

Gerne beraten wir Sie bei der Auswahl passender Geräte für Ihre Lösungen.

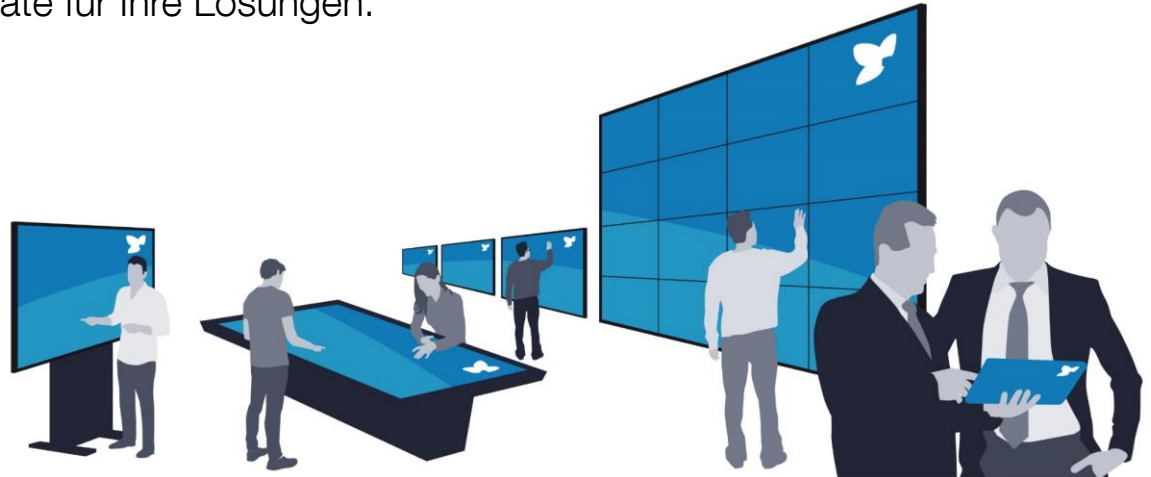

Nutzen und Funktionsbereiche

smartPerform verbindet auf einer Oberfläche Funktionen für Präsentation, Kollaboration und Management



Ergebnis- und erlebnisorientiert

- Virtualisierung von Produkten und Leistungen
- Maßgeschneiderte Oberflächen und Funktionen
- Selbstbestimmte Informationsvermittlung (Interactive Signage)
- Nichtlineare, innovative Präsentationsformen
- Anwenderfreundliche, angepasste Bedienung für Inhalte und Technik
- Anbindung an Raum- und Eventtechnik



Für effiziente Meetings, Seminare und Schulungen

- Funktionen für Präsentation, Kommunikation und Produktivarbeit in einer Anwendung
- Betriebssystem des Raumes – Integration von Medien/Raum/Ressourcen/Back-End-Systeme



Zentrale Verwaltung und vernetzter Betrieb

- Einfache, schnelle Aktualisierung der Medieninhalte
- Roll-Out-Prozess für vernetzte Exponate
- Rechtemanagement
- Effizienter Betrieb



Hintergründe

Interaktive Anwendungen benötigen individuelle Oberflächen und Funktionen.

- Präsentation von Inhalten
- Arbeits- und Kreativfunktionen
- Intuitive Benutzerführung
- Nutzer- und Betriebsprozesse
- Content Management

Vormals einzeln programmierte, individuelle Projekte oder Insellösungen.

- Aufwändig und unflexibel
- Investition oft ohne Nachnutzung
- Hohe Aufwendungen bei Pflege und Betrieb

Marken erlebbar machen. Kollaboration gestalten.

- Einfaches Kreativwerkzeug
- Vielseitige Einsatzmöglichkeiten
- Einfache Aktualisierung und Pflege von Design und Inhalten
- Individuelle oder standardisierte Oberfläche
- Funktionen für Präsentation, Kollaboration und Management
- Effizienter Betrieb
- Hervorragendes Preis-Leistungsverhältnis

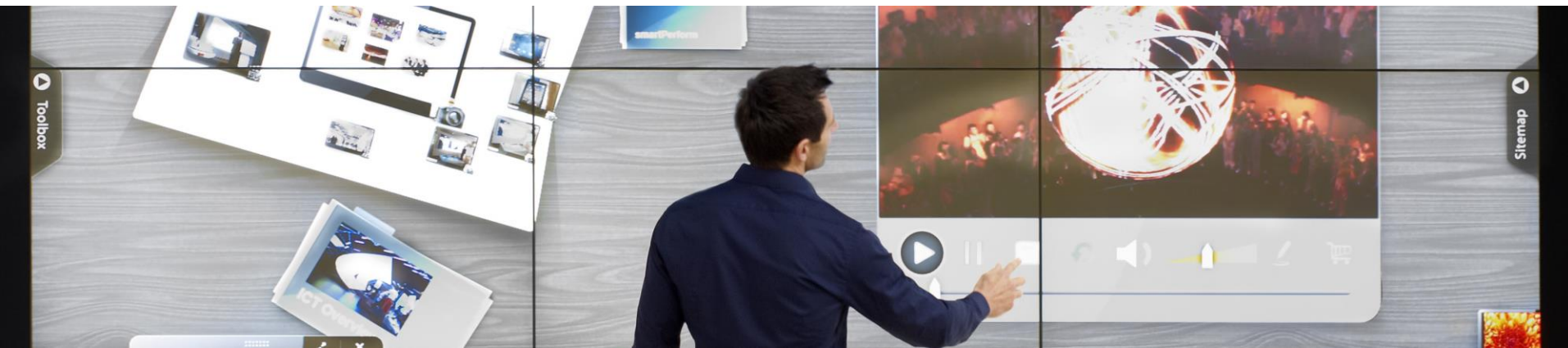

Unternehmen setzen auf smartPerform



Vielen Dank für Ihr Interesse!

